

Årsredovisning

för

Bohmans Nätverk AB

556482-8407

Räkenskapsåret

2022-05-01 – 2023-04-30

Fastställelseintyg

Undertecknad styrelseledamot i Bohmans Nätverk AB intygar att resultaträkningen och balansräkningen i årsredovisningen har fastställts på årsstämma den 31 oktober 2023. Årsstämman beslutade att godkänna styrelsens förslag till resultatdisposition.

Jag intygar också att innehållet i årsredovisningen och revisionsberättelsen stämmer överens med originalen.

Stockholm den 31 oktober 2023

Erik Haglöf

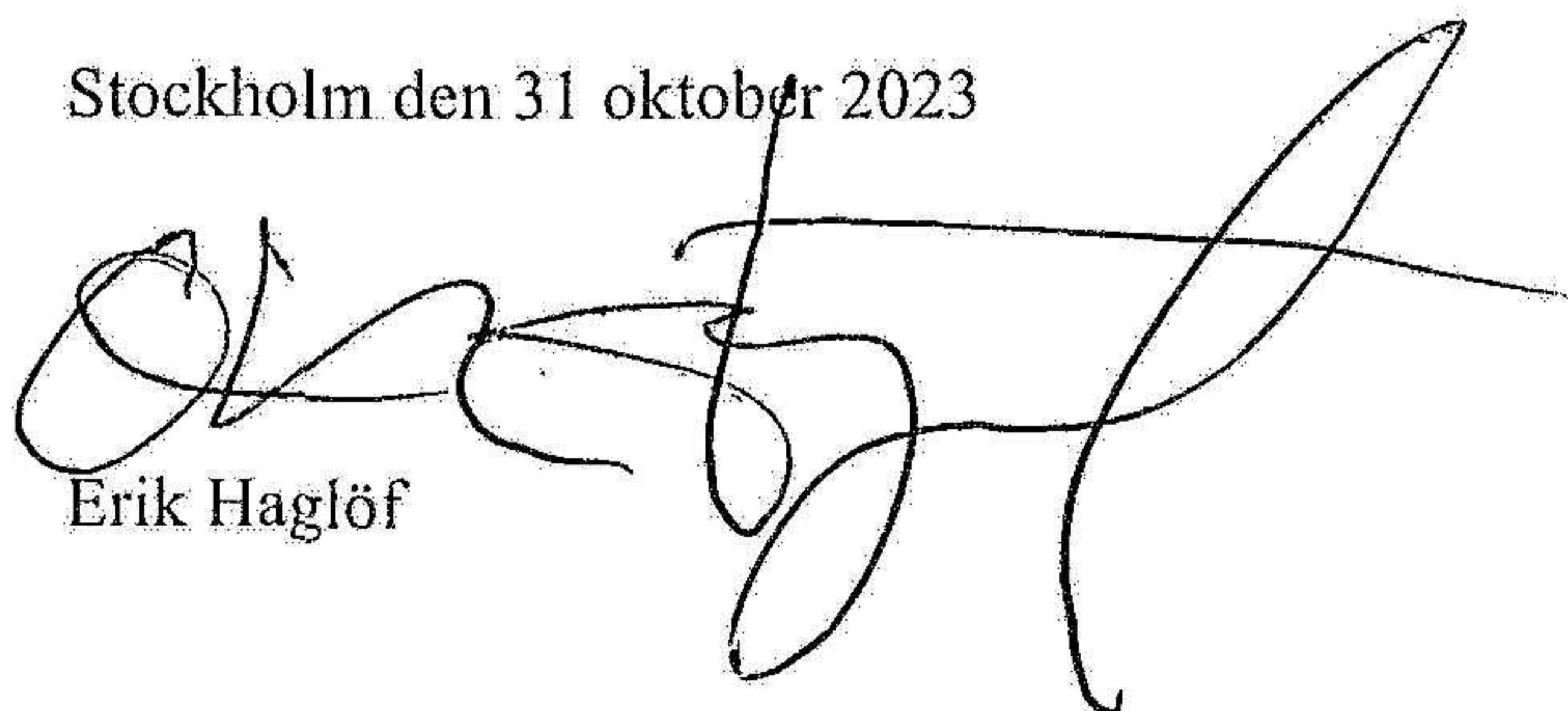

Årsredovisning för
Bohmans Nätverk Aktiebolag

556482-8407

Räkenskapsåret

2022-05-01 - 2023-04-30

Förvaltningsberättelse	1
Resultaträkning	3
Balansräkning	4
Noter	6
Underskrifter	8

Förvaltningsberättelse

Styrelsen och verkställande direktören för Bohmans Nätverk Aktiebolag, 556482-8407, avger följande årsredovisning för räkenskapsåret 2022-05-01 - 2023-04-30.

Verksamheten

Allmänt om verksamheten

Bolaget med säte i Stockholm bedriver i huvudsak personalrekrytering.

Bolagets helägda dotterbolag Hotell och Reseverket i Stockholm AB, 556597-9696, har ej bedrivit någon verksamhet under detta räkenskapsår. Koncernredovisning upprättas ej med hänvisning till bestämmelserna i ÄRL 7:3.

Väsentliga händelser under räkenskapsåret

Verksamhetsåret började med stabil orderingång, men under året gick mängden interimsuppdrag ned något, vilket ledde till viss minskning av omsättningen vilket får genomslag i företagets lönsamhet. Positivt är att det finns en fortsatt stark efterfrågan från flera strategiskt viktiga uppdragsgivare, vilket bådär gott för kommande år. Sammantaget visade bolaget ett positivt, men något lägre resultat.

Flerårsöversikt

	2022/2023	2021/2022	2020/2021	Belopp i kr 2019/2020
Nettoomsättning	31 855 493	41 493 652	16 795 171	19 036 328
Resultat efter finansiella poster	881 845	4 186 848	605 100	-1 155 698
Soliditet %	32,6	27,9	8,8	1

Nyckeltalsdefinitioner

Nettoomsättning

Rörelsens huvudintäkter, fakturerade kostnader, sidointäkter samt intäktskorrigeringar.

Resultat efter finansiella poster

Resultat efter finansiella intäkter och kostnader, men före skatter.

Soliditet

(Totalt eget kapital + (100 % - aktuell bolagsskattesats av obeskattade reserver)) / Totala tillgångar

Förändringar i eget kapital

	Aktie- kapital	Reserv- fond	Balanserat resultat	Årets resultat
Belopp vid årets ingång	100 000	20 000	576 832	2 243 069
Balanseras i ny räkning			2 243 069	-2 243 069
Utdelning			-1 500 000	
Årets resultat				1 037 368
Belopp vid årets utgång	100 000	20 000	1 319 901	1 037 368

EB
OK
LNY

Resultatdisposition

	Belopp i kr
<i>Till årsstämman förfogande står följande medel:</i>	
Balanserat resultat	1 319 901
Årets resultat	1 037 368
Summa	2 357 269
<i>Styrelsen föreslår att medlen disponeras enligt följande:</i>	
Utdelning	350 000
Balanseras i ny räkning	2 007 269
Summa	2 357 269

Styrelsens yttrande om vinstutdelning

Bolagets egna kapital har beräknats i enlighet med svensk lag och bokföringsnämndens uttalande. Styrelsen finner att full täckning finns för bolagets bundna egna kapital efter den föreslagna vinstutdelningen.

Styrelsen finner även att den föreslagna utdelningen till aktieägarna är försvarbar med hänsyn till de parametrar (verksamhetens art, omfattning och risker samt konsolideringsbehov, likviditet och ställning i övrigt) som anges i 17 kap 3 §, andra och tredje stycket, i aktiebolagslagen.

h

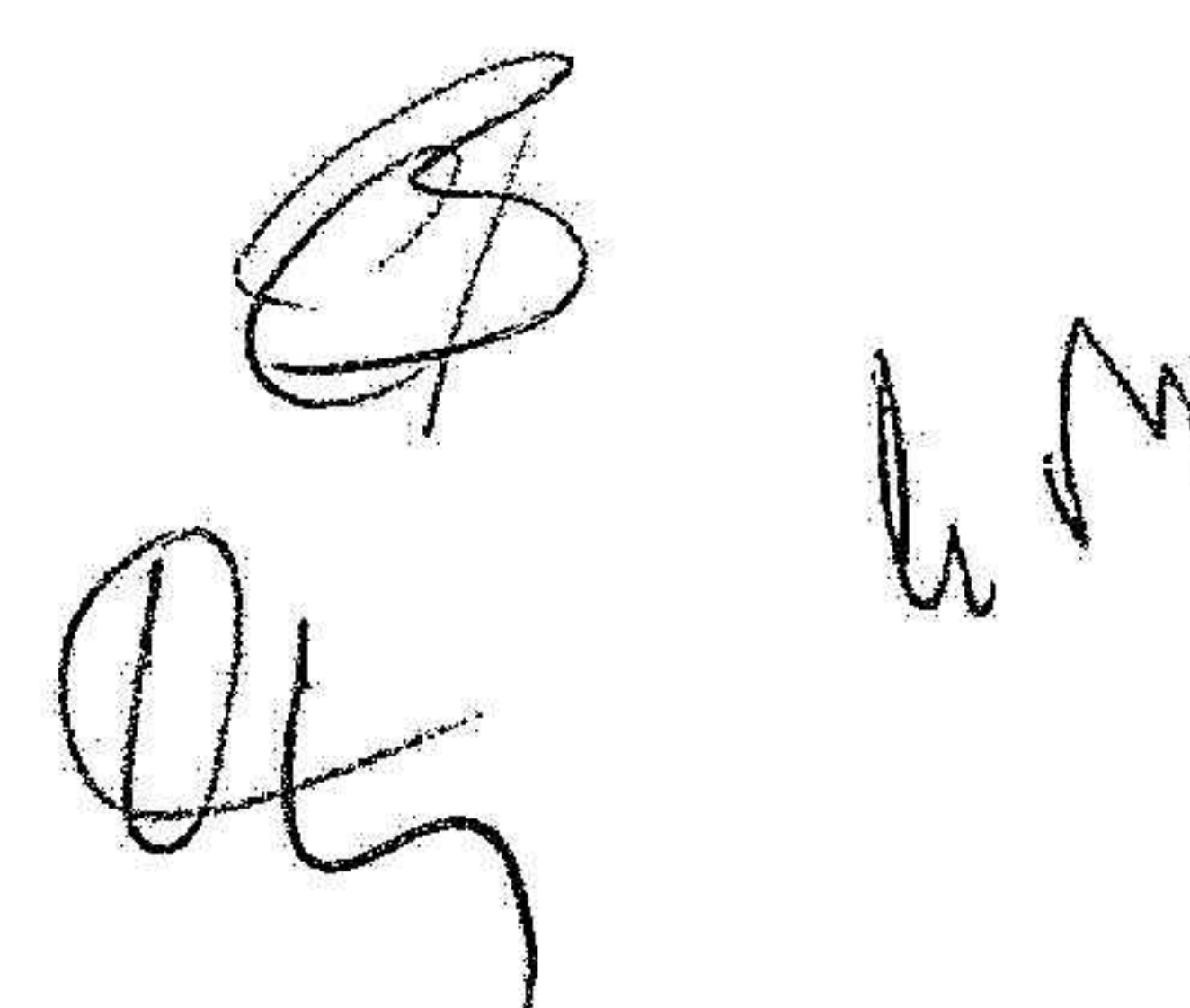
Handwritten signatures and initials, including a large stylized 'B' and 'M'.

2023112904168

Resultaträkning

Belopp i kr	Not	2022-05-01 - 2023-04-30	2021-05-01 - 2022-04-30
Rörelseintäkter, lagerförändringar m.m.			
Nettoomsättning		31 855 493	41 493 652
Övriga rörelseintäkter		1 337 340	1 823 018
Summa rörelseintäkter, lagerförändringar m.m.		33 192 833	43 316 670
Rörelsekostnader			
Råvaror och förnödenheter		-22 424 556	-27 649 275
Övriga externa kostnader		-3 910 589	-3 643 083
Personalkostnader	2	-5 924 927	-7 770 740
Av- och nedskrivningar av materiella och immateriella anläggningstillgångar		-2 229	0
Övriga rörelsekostnader		-2 312	-12 300
Summa rörelsekostnader		-32 264 613	-39 075 398
Rörelseresultat		928 220	4 241 272
Finansiella poster			
Övriga ränteintäkter och liknande resultatposter		13 093	0
Räntekostnader och liknande resultatposter		-59 468	-54 424
Summa finansiella poster		-46 375	-54 424
Resultat efter finansiella poster		881 845	4 186 848
Bokslutsdispositioner			
Förändring av periodiseringsfonder		525 000	-1 200 000
Summa bokslutsdispositioner		525 000	-1 200 000
Resultat före skatt		1 406 845	2 986 848
Skatter			
Skatt på årets resultat		-369 477	-743 779
Årets resultat		1 037 368	2 243 069

2023112904169

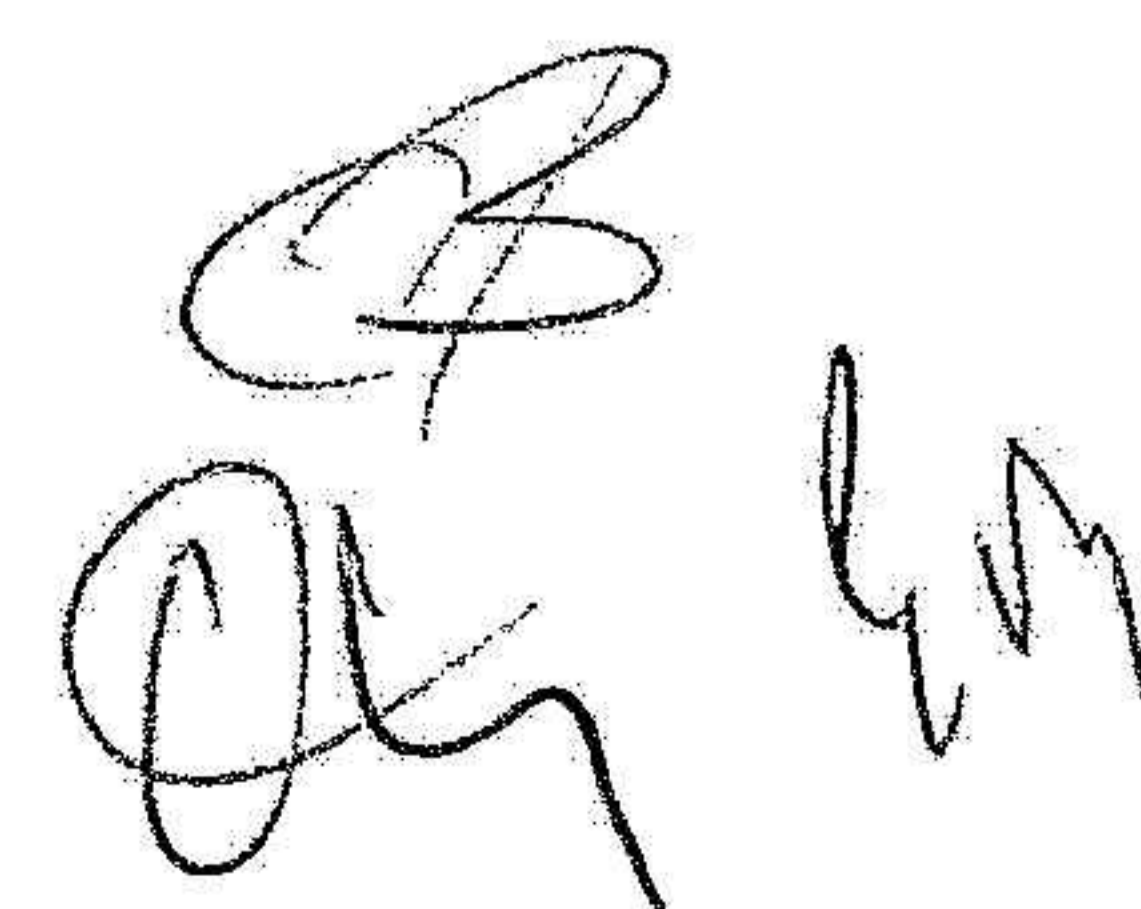
4

2023112904170

Balansräkning

Belopp i kr	Not	2023-04-30	2022-04-30
TILLGÅNGAR			
Anläggningstillgångar			
Materiella anläggningstillgångar			
Inventarier, verktyg och installationer	3	145 784	29 600
Summa materiella anläggningstillgångar		145 784	29 600
Finansiella anläggningstillgångar			
Andelar i koncernföretag	4	233 773	233 773
Andra långfristiga fordringar	5	0	7 591
Summa finansiella anläggningstillgångar		233 773	241 364
Summa anläggningstillgångar		379 557	270 964
Omsättningstillgångar			
Kortfristiga fordringar			
Kundfordringar		3 589 867	7 221 403
Övriga fordringar		719 541	130 566
Upparbetad men ej fakturerad intäkt		516 800	740 783
Förutbetalda kostnader och upplupna intäkter		421 306	152 628
Summa kortfristiga fordringar		5 247 514	8 245 380
Kassa och bank			
Kassa och bank		3 629 737	5 413 208
Summa kassa och bank		3 629 737	5 413 208
Summa omsättningstillgångar		8 877 251	13 658 588
SUMMA TILLGÅNGAR		9 256 808	13 929 552

BO
BN RN

Balansräkning

<i>Belopp i kr</i>	<i>Not</i>	<i>2023-04-30</i>	<i>2022-04-30</i>
EGET KAPITAL OCH SKULDER			
Eget kapital			
Bundet eget kapital			
Aktiekapital		100 000	100 000
Reservfond		20 000	20 000
Summa bundet eget kapital		120 000	120 000
Fritt eget kapital			
Balanserat resultat		1 319 901	576 832
Årets resultat		1 037 368	2 243 069
Summa fritt eget kapital		2 357 269	2 819 901
Summa eget kapital		2 477 269	2 939 901
Obeskattade reserver			
Periodiseringsfonder		675 000	1 200 000
Summa obeskattade reserver		675 000	1 200 000
Långfristiga skulder			
Övriga skulder		131 750	131 750
Summa långfristiga skulder		131 750	131 750
Kortfristiga skulder			
Förskott från kunder		162 500	162 500
Leverantörsskulder		3 594 170	6 612 635
Skulder till koncernföretag		173 844	179 277
Skatteskulder		984 341	701 331
Övriga skulder		432 814	1 009 944
Upplupna kostnader och förutbetalda intäkter		625 120	992 214
Summa kortfristiga skulder		5 972 789	9 657 901
SUMMA EGET KAPITAL OCH SKULDER		9 256 808	13 929 552

2023112904171

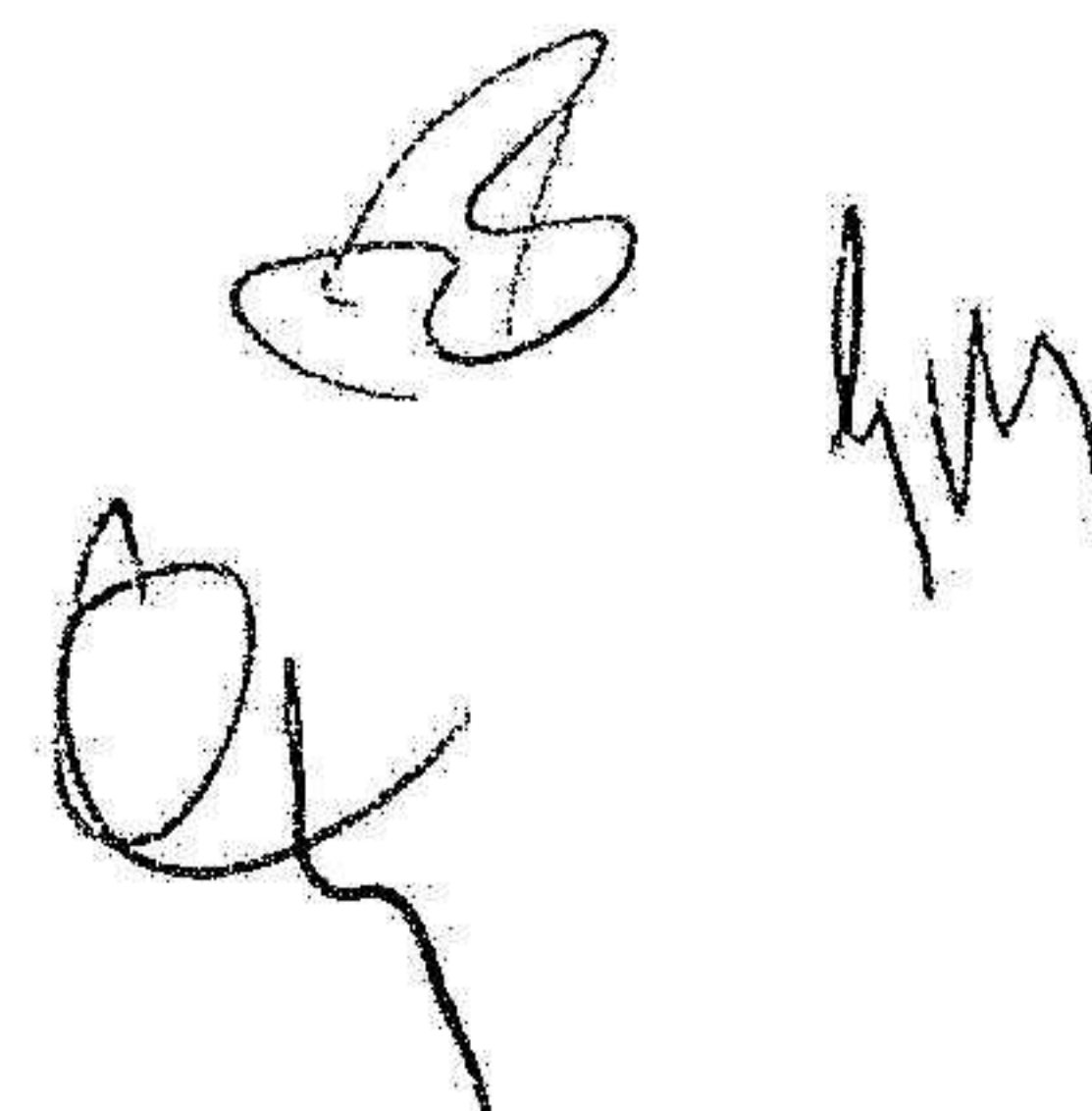

Noter

Belopp i kr om inget annat anges.

Not 1 Redovisningsprinciper

Redovisningsprinciper

Årsredovisningen är upprättad i enlighet med årsredovisningslagen och Bokföringsnämndens allmänna råd (BFNAR 2016:10) om årsredovisning i mindre företag.

Materiella anläggningstillgångar

	År
Inventarier, verktyg och installationer	5

Not 2 Medelantalet anställda

	2022-05-01 - 2023-04-30	2021-05-01 - 2022-04-30
Medelantalet anställda	5	5

Not 3 Inventarier, verktyg och installationer

	2023-04-30	2022-04-30
Ingående anskaffningsvärden	190 294	190 294
Förändringar av anskaffningsvärden		
Inköp	118 413	0
Utgående anskaffningsvärden	308 707	190 294
Ingående avskrivningar	-160 694	-160 694
Förändringar av avskrivningar		
Årets avskrivningar	-2 229	0
Utgående avskrivningar	-162 923	-160 694
Redovisat värde	145 784	29 600

Kommentar till not

Av postens värde avser 29 600 kr ej avskrivningsbar konst.

4

2023112904173

Not 4 Andelar i koncernföretag

	2023-04-30	2022-04-30
Ingående anskaffningsvärden	233 773	233 773
Utgående anskaffningsvärden	233 773	233 773
Redovisat värde	233 773	233 773

Innehav av andelar i koncernföretag

Företagets namn	Org.nr	Säte	Antal andelar	Kapitalandel %	Rösträttsandel %	Redovisat värde
Hotell och Reseverket i Stockholm AB	556597-9696	Stockholm	1 020	100	100	233 773

Not 5 Andra långfristiga fordringar

	2023-04-30	2022-04-30
Ingående anskaffningsvärden	7 591	7 591
Förändringar av anskaffningsvärden		
Reglerade fordringar	-7 591	0
Utgående anskaffningsvärden	0	7 591
Redovisat värde	0	7 591

Kommentar till not

Posten avser deposition av hyra.

Not 6 Ställda säkerheter

	2023-04-30	2022-04-30
Företagsinteckningar	1 591 000	1 591 000
Summa ställda säkerheter	1 591 000	1 591 000

EP
OK 1/11

2023112904174

Underskrifter

Stockholm

2023-10-31
Erik Haglöf Datum
Verkställande direktör

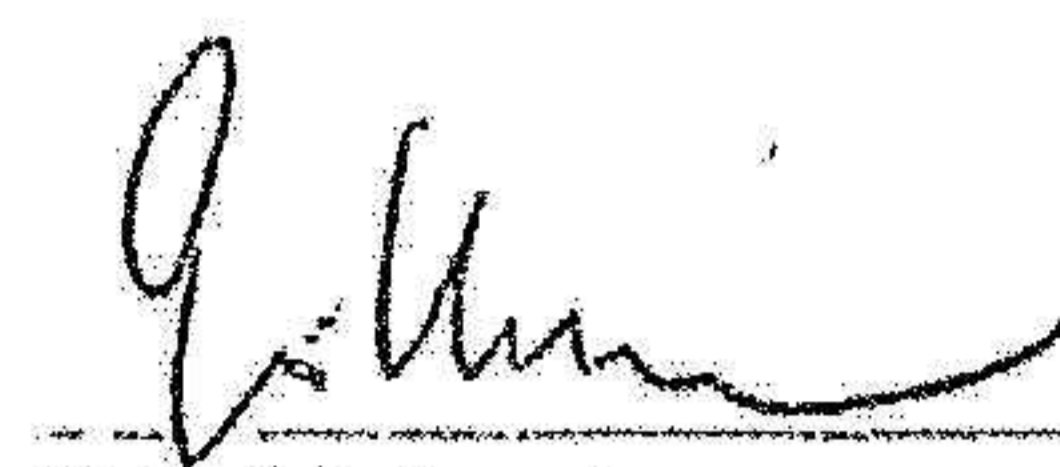
2023-10-31
Erik Myrhage Datum
Styrelseledamot

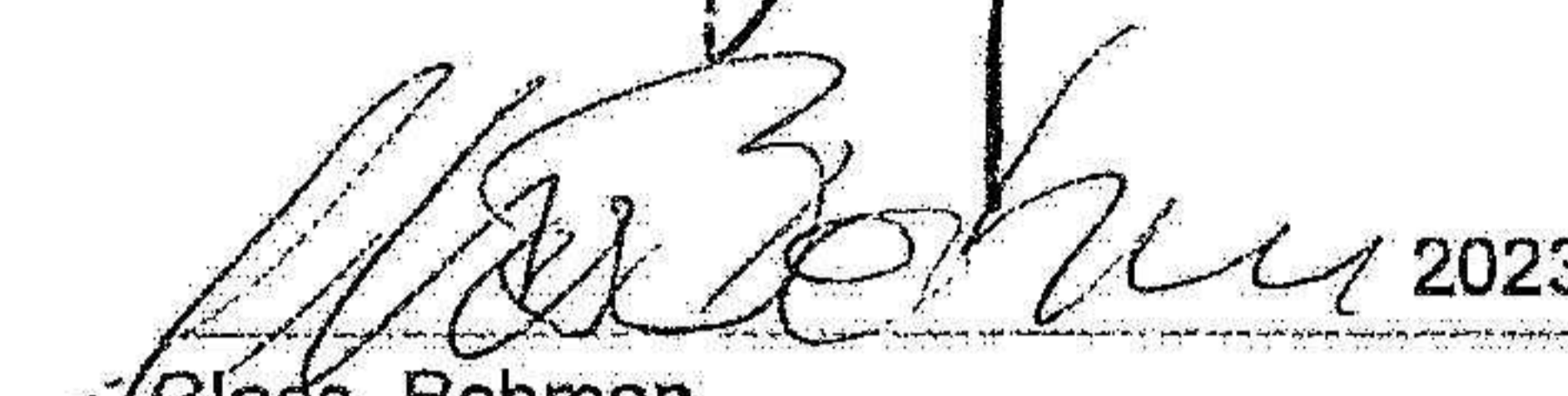
2023-10-31
Claes Bohman Datum
Styrelseledamot

Min revisionsberättelse har lämnats 2023-10-31

Curt Johansson
Auktoriserad revisor



Crowe Osborne AB

2023112904175

Revisionsberättelse

Till bolagsstämman i Bohmans Nätverk AB
Org.nr 556482-8407

Rapport om årsredovisningen

Uttalanden

Jag har utfört en revision av årsredovisningen för Bohmans Nätverk AB för räkenskapsåret 2022-05-01 - 2023-04-30.

Enligt min uppfattning har årsredovisningen upprättats i enlighet med årsredovisningslagen och ger en i alla väsentliga avseenden rättvisande bild av Bohmans Nätverk ABs finansiella ställning per den 2023-04-30 och av dess finansiella resultat för året enligt årsredovisningslagen. Förvaltningsberättelsen är förenlig med årsredovisningens övriga delar.

Jag tillstyrker därför att bolagsstämman fastställer resultaträkningen och balansräkningen.

Grund för uttalanden

Jag har utfört revisionen enligt International Standards on Auditing (ISA) och god revisionssed i Sverige. Mitt ansvar enligt dessa standarder beskrivs närmare i avsnittet *Revisorns ansvar*. Jag är oberoende i förhållande till Bohmans Nätverk AB enligt god revisorssed i Sverige och har i övrigt fullgjort mitt yrkesetiska ansvar enligt dessa krav.

Jag anser att de revisionsbevis jag har inhämtat är tillräckliga och ändamålsenliga som grund för mina uttalanden.

Styrelsens och verkställande direktörens ansvar

Det är styrelsen och verkställande direktören som har ansvaret för att årsredovisningen upprättas och att den ger en rättvisande bild enligt årsredovisningslagen. Styrelsen och verkställande direktören ansvarar även för den interna kontroll som de bedömer är nödvändig för att upprätta en årsredovisning som inte innehåller några väsentliga felaktigheter, vare sig dessa beror på oegentligheter eller misstag.

Vid upprättandet av årsredovisningen ansvarar styrelsen och verkställande direktören för bedömningen av bolagets förmåga att fortsätta verksamheten. De upplyser, när så är tillämpligt, om förhållanden som kan påverka förmågan att fortsätta verksamheten och att använda antagandet om fortsatt drift. Antagandet om fortsatt drift tillämpas dock inte om beslut har fattats om att avveckla verksamheten.

Revisorns ansvar

Mina mål är att uppnå en rimlig grad av säkerhet om huruvida årsredovisningen som helhet inte innehåller några väsentliga felaktigheter, vare sig dessa beror på oegentligheter eller misstag, och att lämna en revisionsberättelse som innehåller mina uttalanden. Rimlig säkerhet är en hög grad av säkerhet, men är ingen garanti för att en revision som utförs enligt ISA och god revisionssed i Sverige alltid kommer att upptäcka en väsentlig felaktighet om en sådan finns. Felaktigheter kan uppstå på grund av oegentligheter eller misstag och anses vara väsentliga om de enskilt eller tillsammans rimligen kan förväntas påverka de ekonomiska beslut som användare fattar med grund i årsredovisningen.

Som del av en revision enligt ISA använder jag professionellt omdöme och har en professionellt skeptisk inställning under hela revisionen. Dessutom:

- identifierar och bedömer jag riskerna för väsentliga felaktigheter i årsredovisningen, vare sig dessa beror på oegentligheter eller misstag, utformar och utför granskningsåtgärder bland annat utifrån dessa risker och inhämtar revisionsbevis som är tillräckliga och ändamålsenliga för att utgöra en grund för mina uttalanden. Risken för att inte upptäcka en väsentlig felaktighet till följd av oegentligheter är högre än för en väsentlig felaktighet som beror på misstag, eftersom oegentligheter kan innefatta agerande i maskopi, förfalskning, avsiktliga utelämnanden, felaktig information eller åsidosättande av intern kontroll.

- skaffar jag mig en förståelse av den del av bolagets interna kontroll som har betydelse för min revision för att utforma granskningsåtgärder som är lämpliga med hänsyn till omständigheterna, men inte för att uttala mig om effektiviteten i den interna kontrollen.

- utvärderar jag lämpligheten i de redovisningsprinciper som används och rimligheten i styrelsens och verkställande direktörens uppskattningar i redovisningen och tillhörande upplysningar.

- drar jag en slutsats om lämpligheten i att styrelsen och verkställande direktören använder antagandet om fortsatt drift vid upprättandet av årsredovisningen. Jag drar också en slutsats, med grund i de inhämtade revisionsbevisen, om huruvida det finns någon väsentlig osäkerhetsfaktor som avser sådana händelser eller förhållanden som kan leda till betydande tvivel om bolagets förmåga att fortsätta verksamheten. Om jag drar slutsatsen att det finns en väsentlig osäkerhetsfaktor, måste jag i revisionsberättelsen fästa uppmärksamheten på upplysningarna i årsredovisningen om den väsentliga osäkerhetsfaktorn eller, om sådana upplysningar är otillräckliga, modifiera uttalandet om årsredovisningen. Mina slutsatser baseras på de revisionsbevis som inhämtas fram till datumet för revisionsberättelsen. Dock kan framtida händelser eller förhållanden göra att ett bolag inte längre kan fortsätta verksamheten.

- utvärderar jag den övergripande presentationen, strukturen och innehållet i årsredovisningen, däribland upplysningarna, och om årsredovisningen återger de underliggande transaktionerna och händelserna på ett sätt som ger en rättvisande bild.

Jag måste informera styrelsen om bland annat revisionens planerade omfattning och inriktning samt tidpunkten för den. Jag måste också informera om betydelsefulla iakttagelser under revisionen, däribland de eventuella betydande brister i den interna kontrollen som jag identifierat.



Crowe Osborne AB

2023112904176

Rapport om andra krav enligt lagar och andra författningar

Uttalanden

Utöver min revision av årsredovisningen har jag även utfört en revision av styrelsens och verkställande direktörens förvaltning för Bohmans Nätverk AB för räkenskapsåret 2022-05-01 - 2023-04-30 samt av förslaget till dispositioner beträffande bolagets vinst eller förlust.

Jag tillstyrker att bolagsstämman disponerar vinsten enligt förslaget i förvaltningsberättelsen och beviljar styrelsens ledamöter och verkställande direktören ansvarsfrihet för räkenskapsåret.

Grund för uttalanden

Jag har utfört revisionen enligt god revisionsssed i Sverige. Mitt ansvar enligt denna beskrivs närmare i avsnittet *Revisorns ansvar*. Jag är oberoende i förhållande till Bohmans Nätverk AB enligt god revisorssed i Sverige och har i övrigt fullgjort mitt yrkesetiska ansvar enligt dessa krav.

Jag anser att de revisionsbevis jag har inhämtat är tillräckliga och ändamålsenliga som grund för mina uttalanden.

Styrelsens och verkställande direktörens ansvar

Det är styrelsen som har ansvaret för förslaget till dispositioner beträffande bolagets vinst eller förlust. Vid förslag till utdelning innefattar detta bland annat en bedömning av om utdelningen är försvarlig med hänsyn till de krav som bolagets verksamhetsart, omfattning och risker ställer på storleken av bolagets egna kapital, konsolideringsbehov, likviditet och ställning i övrigt.

Styrelsen ansvarar för bolagets organisation och förvaltningen av bolagets angelägenheter. Detta innefattar bland annat att fortlöpande bedöma bolagets ekonomiska situation och att tillse att bolagets organisation är utformad så att bokföringen, medelsförvaltningen och bolagets ekonomiska angelägenheter i övrigt kontrolleras på ett betryggande sätt. Verkställande direktören ska sköta den löpande förvaltningen enligt styrelsens riktlinjer och anvisningar och bland annat vidta de åtgärder som är nödvändiga för att bolagets bokföring ska fullgöras i överensstämmelse med lag och för att medelsförvaltningen ska skötas på ett betryggande sätt.

Revisorns ansvar

Mitt mål beträffande revisionen av förvaltningen, och därmed mitt uttalande om ansvarsfrihet, är att inhämta revisionsbevis för att med en rimlig grad av säkerhet kunna bedöma om någon styrelseledamot eller verkställande direktören i något väsentligt avseende:

- företagit någon åtgärd eller gjort sig skyldig till någon försummelse som kan föranleda ersättningsskyldighet mot bolaget, eller
- på något annat sätt handlat i strid med aktiebolagslagen, årsredovisningslagen eller bolagsordningen.

Mitt mål beträffande revisionen av förslaget till dispositioner av bolagets vinst eller förlust, och därmed mitt uttalande om detta, är att med rimlig grad av säkerhet bedöma om förslaget är förenligt med aktiebolagslagen.

Rimlig säkerhet är en hög grad av säkerhet, men ingen garanti för att en revision som utförs enligt god revisionsssed i Sverige alltid kommer att upptäcka åtgärder eller försummelser som kan föranleda ersättningsskyldighet mot bolaget, eller att ett förslag till dispositioner av bolagets vinst eller förlust inte är förenligt med aktiebolagslagen.

Som en del av en revision enligt god revisionsssed i Sverige använder jag professionellt omdöme och har en professionellt skeptisk inställning under hela revisionen. Granskningen av förvaltningen och förslaget till dispositioner av bolagets vinst eller förlust grundar sig främst på revisionen av räkenskaperna. Vilka tillkommande granskningsåtgärder som utförs baseras på min professionella bedömning med utgångspunkt i risk och väsentlighet. Det innebär att jag fokuserar granskningen på sådana åtgärder, områden och förhållanden som är väsentliga för verksamheten och där avsteg och överträdelser skulle ha särskild betydelse för bolagets situation. Jag går igenom och prövar fattade beslut, beslutsunderlag, vidtagna åtgärder och andra förhållanden som är relevanta för mitt uttalande om ansvarsfrihet. Som underlag för mitt uttalande om styrelsens förslag till dispositioner beträffande bolagets vinst eller förlust har jag granskat styrelsens motiverade yttrande samt ett urval av underlagen för detta för att kunna bedöma om förslaget är förenligt med aktiebolagslagen.

Stockholm den 31 oktober 2023

Curt Johansson

Auktoriserad revisor